

Incrocio per fili di contatto FDX 2.0

V 2022/02

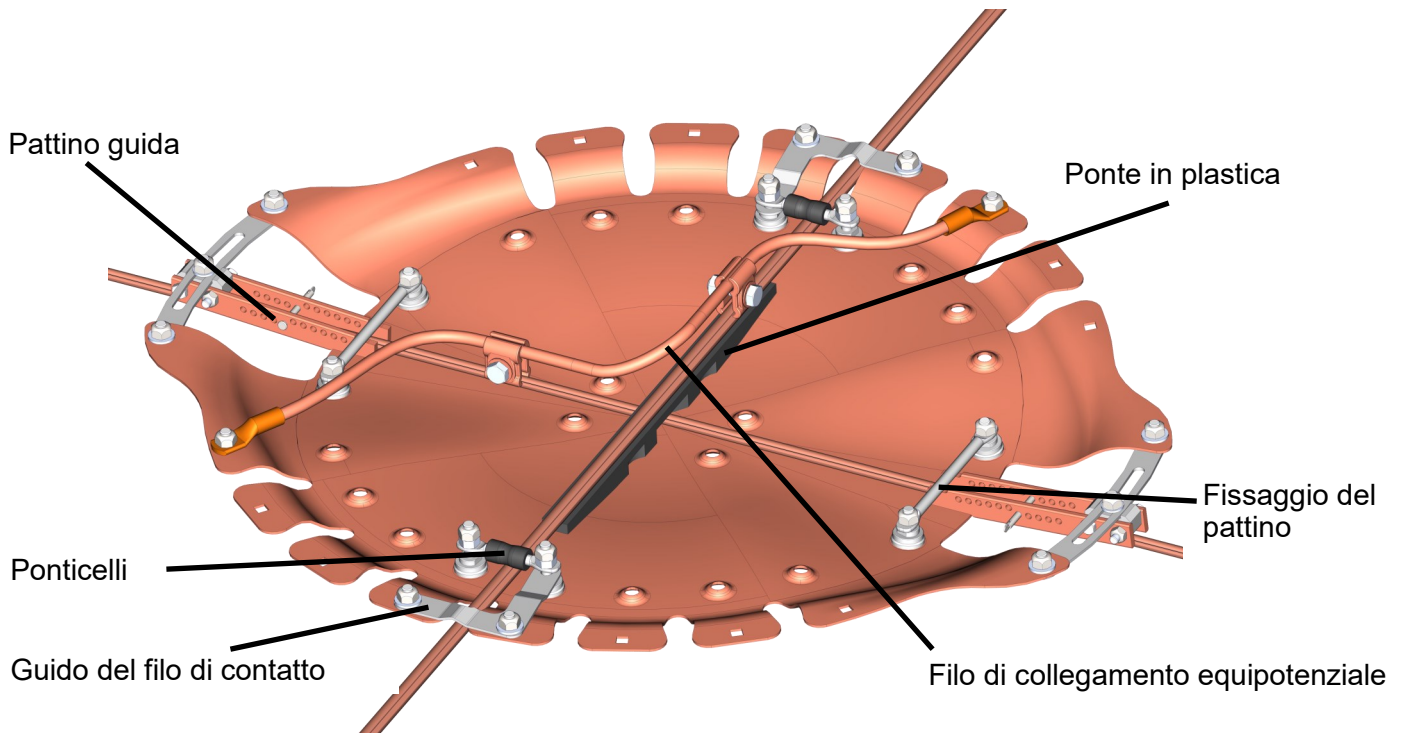

L'incrocio FDX 2.0 ha una regolazione per angoli tra 38° - 142°.

Accessori opzionali

- Elemento di fissaggio : art. no. 690.103.203
- Sospensione a occhio : art. no. 690.103.202
- Sospensione elastica : art. no. 690.103.201
- Latta di Foodlube® : art. no. 690.103.204

Indice

A	Attrezzi.....	2
B	Preparazione	2
C	Installazione.....	4
D	Manutenzione	7
E	Disposizioni legali	8
F	Dati di sicurezza Foodlube® MultiPaste.....	11

PERICOLO DI MORTE

Prima di iniziare i lavori sulla linea aerea di contatto, assicurarsi che sia disalimentata e messa a terra correttamente su entrambi i lati e che il carrello elevatore sia isolato.



LEBENSGEFAHR

Vor Arbeitsbeginn an der Fahrleitung muss unbedingt sichergestellt werden, dass diese ausgeschaltet und beidseitig geerdet ist und die zur Installation notwendige Hebebühne isoliert ist.

DANGER DE MORT

Avant de commencer les travaux sur la caténaire, assurez-vous que la ligne soit coupée et mise à la terre des deux côtés ou que l'élevateur requis pour l'installation soit isolé.

A Attrezzi

- Chiave dinamometrica 17 mm e 19 mm
- Chiave inglese da 17 mm e 19 mm
- Chiave a esagono incassato 6 mm

B Preparazione

1. Controllare i componenti

Prima dell'installazione controllare che tutte le parti siano presenti.

Disco FDX 2.0

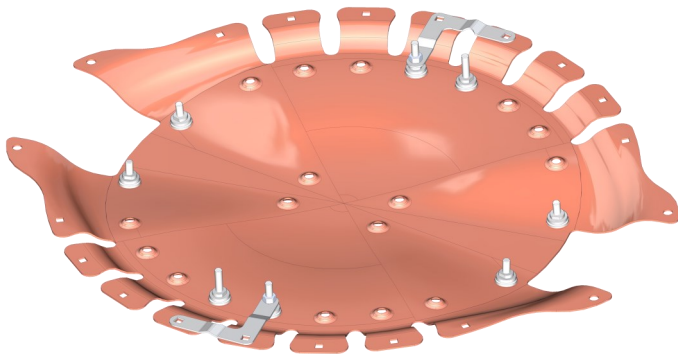

Sacchetto no. 2: Ponte in plastica



Sacchetto no. 3: Kit di fissaggio del filo di contatto

- 2x ponticelli



- 2x 6kt-Mutter M10 A4

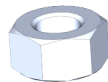

- 8x 6 dado esagonale M10 A4

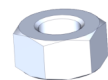

- 4x vite a testa tonda esagonale M10x20 A4



- 4x rondella M12 A4



- 1x Latta di Foodlube®



2x Sacchetto no. 4: Kit pattino guida

- 1x pattino guida A4

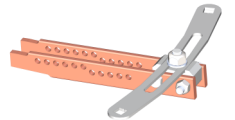

- 2x vite quadre sottotesta M10x10 A4



- 4x controdado esagonale M 12 A4
M10 A4

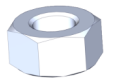

- 2x rondella M12 A4



- 1x bullone M10 A4



1x astina con occhichielli
(fissaggio del pattino)



Sacchetto no. 5: Compensazione e connessione

- 2x controdado esagonale M10 A4



- 2x vite quadre sottotesta M10x10 A4



- 2x morsetto d'alimentazione parallelo

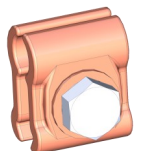

- 1x filo di collegamento equipotenziale



2. Impostare l'angolo di incrocio su FDX 2.0

L'FDX 2.0 è impostato in configurazione base a $90^\circ \pm 7,5^\circ$.

Se è necessario un angolo differente, allentare la guida del filo di contatto e posizionarla sulla fessura corretta.

La regolazione fine sarà eseguita successivamente tramite il pattino guida filo con insenatura.

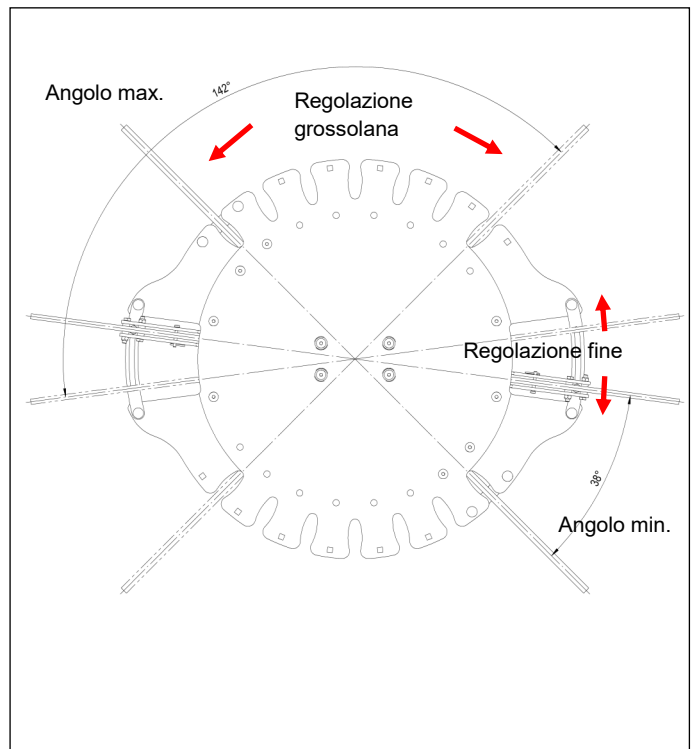
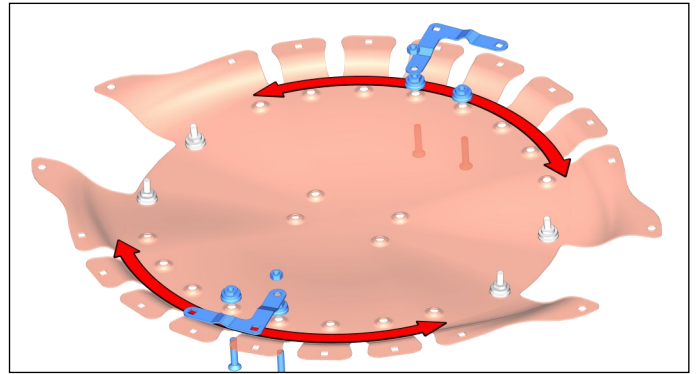

Contro serrare il dado speciale con una chiave e stringere le viti con chiave dinamometrica esagonale SW 6 mm a **35 Nm**.

Successivamente attaccare le guide dei fili di contatto e serrare i dadi a mano. Queste guide devono rimanere girevoli.

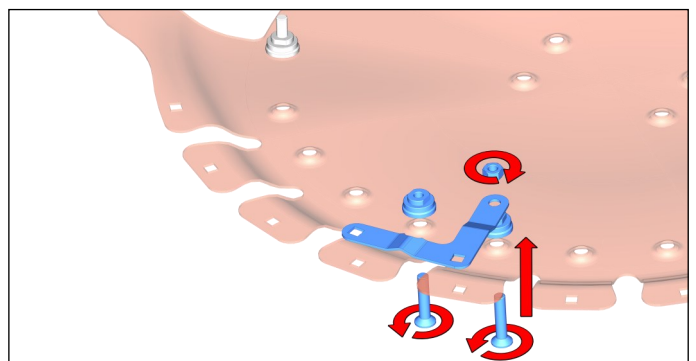

3. Ingrassare le viti

Ingrassare tutte le viti allentate (10 pezzi) con Foodlube®.

Scheda di sicurezza nell'appendice di queste istruzioni.



C Installazione

4. Incastrare il ponte in plastica tra i fili di contatto

Incastrare il ponte in plastica tra i fili di contatto .

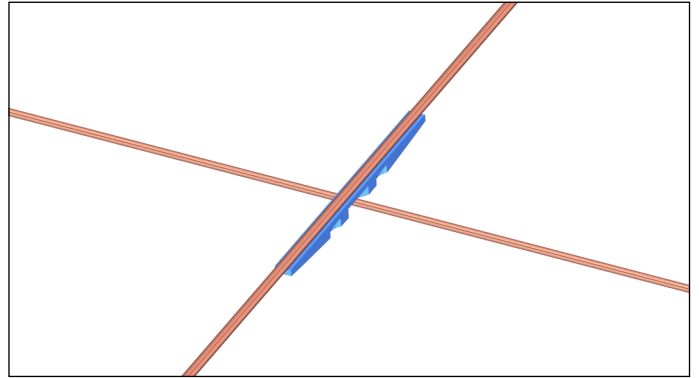

5. Installare il disco provvisorio sul filo di contatto

Installare FDX 2.0 provvisoriamente sui fili di contatto incrociati.

L'FDX 2.0 è ora appeso sui fili di contatto e può essere utilizzato come superficie per appoggiare i pezzi rimanenti.

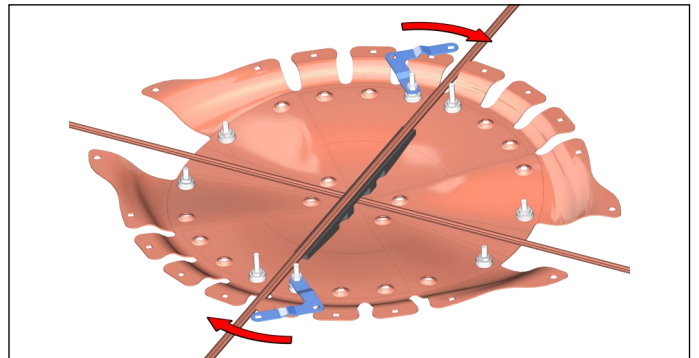

Attenzione: Non appoggiarsi col corpo sul disco, rischio di danneggiamento .

6. Attaccare le guide del filo di contatto

Per fare ciò inserire le viti a testa tonda, rondelle e controdadi dal sacchetto no. 3.

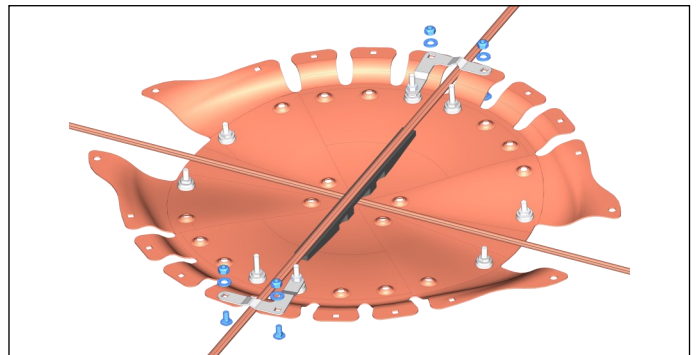

Posizionare le rondelle alle viti a testa tonda e serrare con controdadi a **35 Nm**.

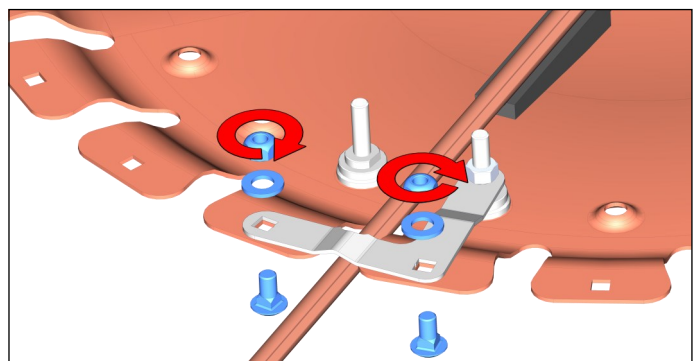

7. Posizionare e regolare i ponticelli

Rimuovere i dadi interni e metterli da parte. Saranno usati nel prossimo punto.

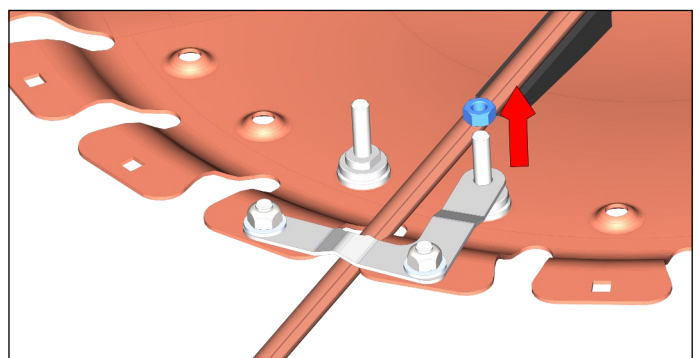

Attaccare i ponticelli, dadi e controdadi al bullone filettato.

I ponticelli devono essere fissati paralleli al disco, devono appoggiarsi sul filo di contatto ed essere in grado di ruotare agevolmente.

Regolare l'altezza dei ponticelli con i dadi fino a che il filo di contatto tocchi il disco.

Serrare i contro dadi a **35 Nm**, bloccare i dadi inferiori.

Il filo di contatto non deve più toccare le guide.

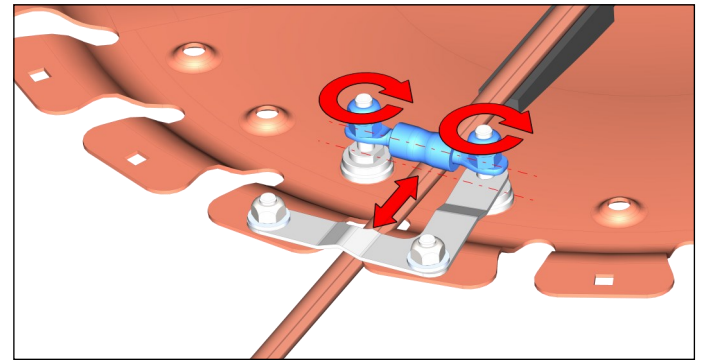
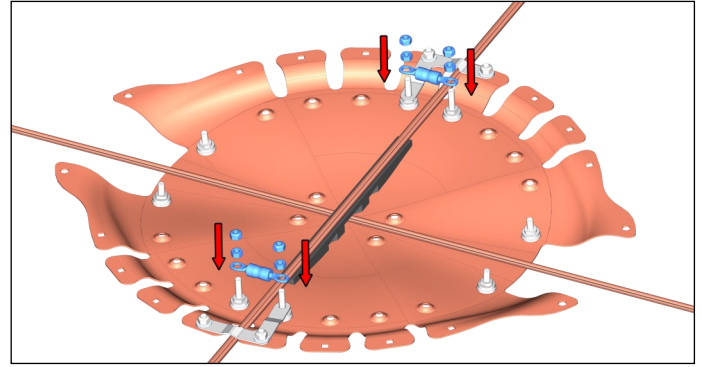

Se i ponticelli sono troppo serrati, il filo non può muoversi sul disco in caso di dilatazione del filo (per differenze di temperature estate / inverno) e si sposterebbe dal centro dell'incrocio. Questo potrebbe causare danni al FDX 2.0 e ai pantografi.



Wenn die Rollbrücken den Fahrtdraht zu fest klemmen, kann die Fahrdrachtkreuzung bei Längenausdehnung des Fahrdrachts (Temperaturunterschied Sommer-Winter) nicht wandern und unter Umständen das Zentrum der Kreuzung verlassen. Dies kann zu Beschädigungen des FDX 2.0 sowie der Pantographen führen.

Si les roulants de compression sont trop serrés, le passage du fil de contact ne peut pas bouger lorsque le fil de contact est allongé en longueur (différence de température été-hiver) et peut éventuellement quitter le centre du passage du pantographe. Cela pourrait endommager le FDX 2.0 et les pantographes.

8. Montare il pattino guida per il filo di contatto „principale“

Preparare il pattino guida con le parti del sacchetto no. 4.

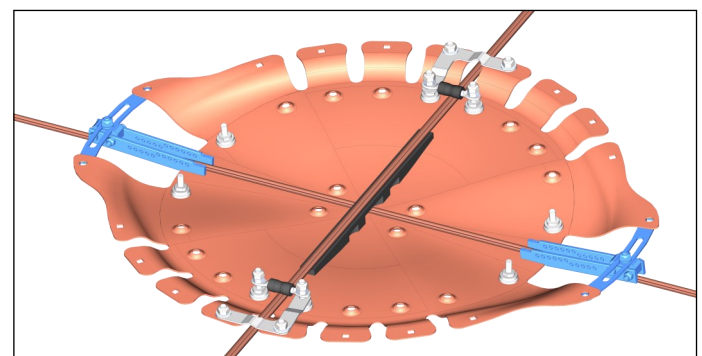

Posizionare i pattini guida forati sulla base del disco e installare la piastra con fessura sotto la base del disco.

Posizionare le rondelle sulle viti a testa tonda e serrare con controdati a **35 Nm**.

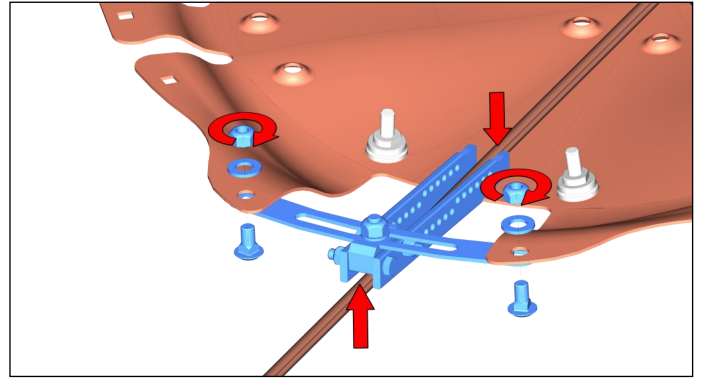

Allineare il pattino guida con il filo di contatto e serrare il controdatato a **35 Nm**.

Attenzione: Il pattino guida deve essere centrato
|
Il filo di contatto non deve toccare il pattino guida

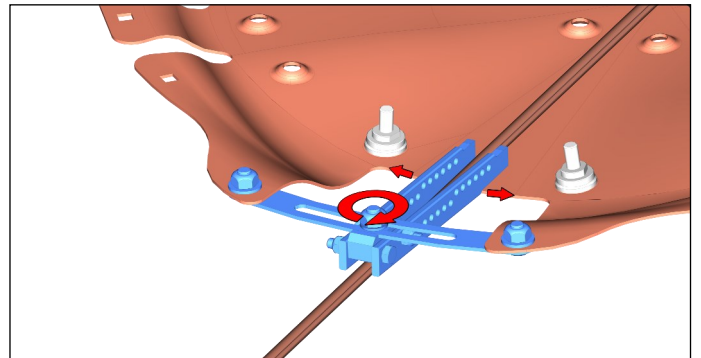

Installare il sistema di fissaggio del pattino dal sacchetto no. 4 nel bullone filettato e serrare a **35 Nm**.

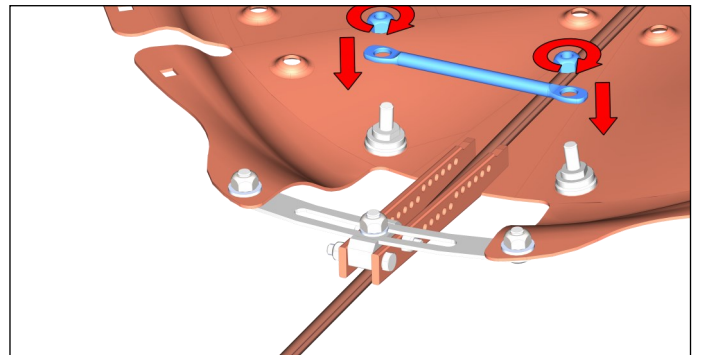

Il filo di contatto deve essere sostenuto contro la piastra di base con un bullone. Per fare questo, inserire il bullone in un foro adatto e poi ripiegare il capocorda.

Il foro attraverso il quale viene inserito il capocorda dipende dal tipo di filo di contatto e dall'usura.

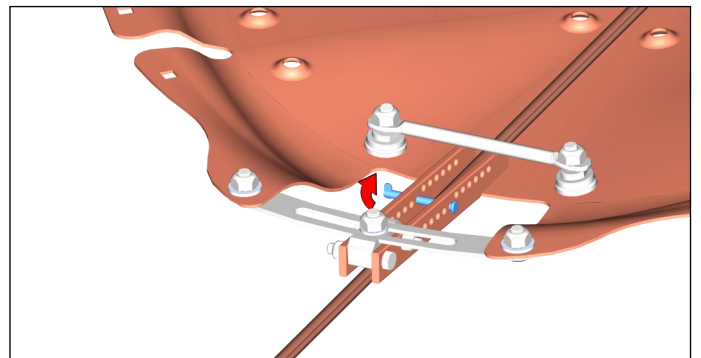

9. Posizionare il collegamento equipotenziale

Attaccare i terminali del cavo equipotenziale al bordo del disco in fori contrapposti.

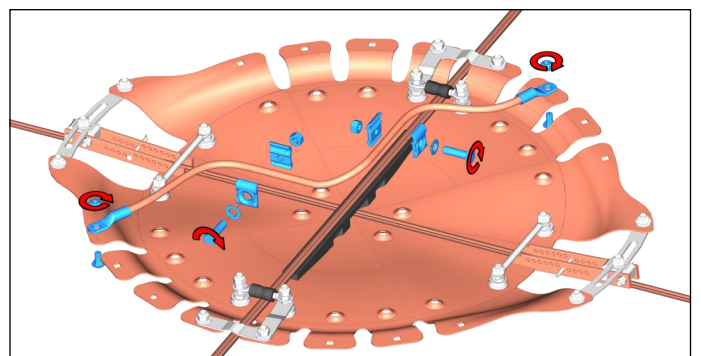

Rimuovere il cavo di rame con il morsetto d'alimentazione parallelo dal sacchetto no. 5 nella direzione principale di marcia centralmente (tra l'asta dell'occhiello e il ponte di plastica).

Fissare il cavo di rame con il secondo morsetto d'alimentazione parallelo al filo di contatto nel senso secondario di marcia, al centro tra il ponte mobile e l'incrocio dei due fili di contatto. Questo assicura che l'FDX 2.0 possa muoversi con il filo di contatto in entrambe le direzioni. Serrare entrambi i morsetti con **35 Nm**.

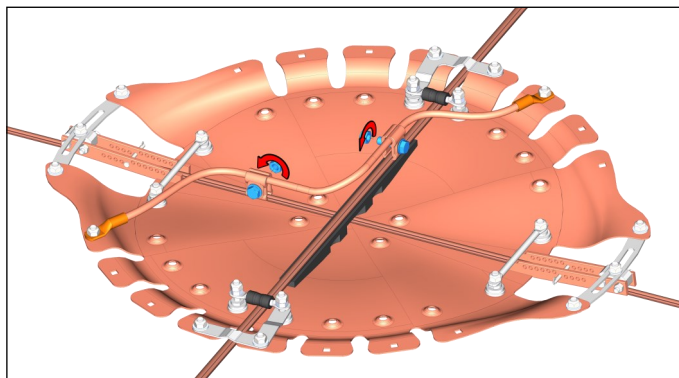

10a. Attaccare la sospensione (opzionale)

Attaccare la sospensione a occhiello (disponibile separatamente) alla base del disco nei fori indicati.

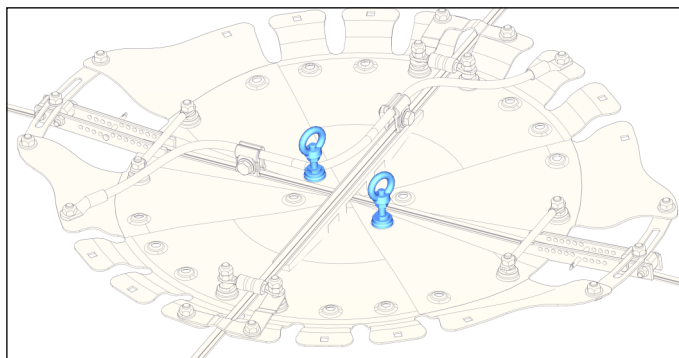

10b. Attaccare la sospensione (opzionale)

Attaccare i pendini elastici (disponibili separatamente) alla sospensione a occhiello

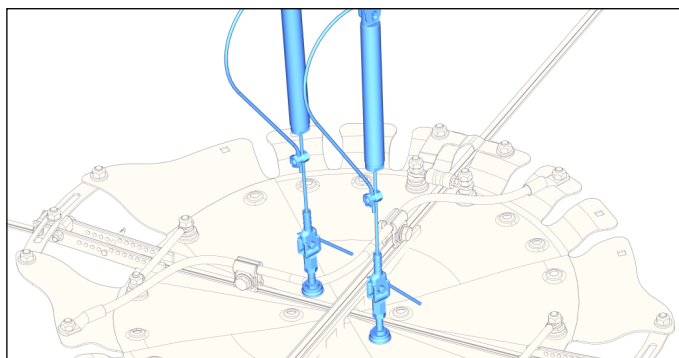

11. Attaccare il fermo per filo di contatto opzionale)

Se i fili di contatto non si toccano al centro dell'FDX 2.0, è possibile installare il fusibile per fili di contatto disponibile separatamente.

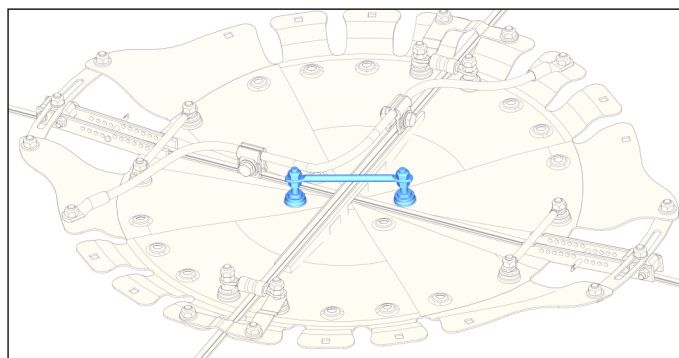

D Manutenzione

L'incrocio per fili di contatto non richiede manutenzione.

L'incrocio per fili di contatto deve essere sostituito se:

- l'ingresso del corridore non poggia più completamente sulla piastra (1)
- una vite di fissaggio del pattino comincia a rompersi (2)
- un foro appare sulla piastra di base a causa dell'usura.

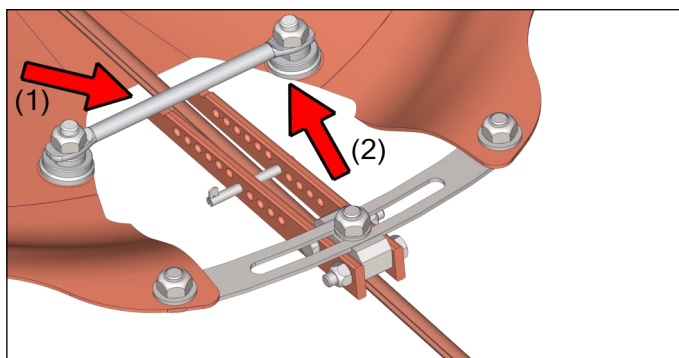

E Disposizioni legali

Il prodotto può essere utilizzato esclusivamente da specialisti appositamente addestrati.

I carichi eccedenti i valori massimi indicati possono danneggiare irrimediabilmente il prodotto. In caso di sovraccarico assoluto del prodotto per un periodo prolungato, l'affidabilità e la durata di vita del prodotto possono essere compromesse. In tal caso, l'azienda Arthur Flury AG declina ogni responsabilità.

Arthur Flury AG declina altresì qualsiasi responsabilità in caso di maneggio errato e di applicazioni che esulano dall'ambito di utilizzo previsto da queste istruzioni.

In caso di presunto danno al prodotto, è necessario interrompere immediatamente qualsiasi maneggiamento o utilizzo. In caso di prosecuzione dell'utilizzo nonostante la presenza di un possibile danno, Arthur Flury AG declina ogni responsabilità.

Considerata la varietà di applicazioni del prodotto, le informazioni contenute nel presente documento fungono unicamente da guida generica e non costituiscono una garanzia di idoneità o utilizzo per applicazioni specifiche. È responsabilità dell'utente verificare prima dell'uso l'idoneità del prodotto e l'integrità dei dati tecnici per la rispettiva applicazione. L'utente è responsabile in prima persona della scelta del prodotto e del rispetto di tutte le norme di sicurezza e di avvertenza. Qualora siano necessarie ulteriori informazioni sul prodotto, si prega di rivolgersi all'azienda Arthur Flury AG.

I nostri prodotti soddisfano i requisiti di legge e i regolamenti attuali (compresi RoHS, REACH, WEEE) nei mercati in cui operiamo. Per ulteriori informazioni si rimanda al codice deontologico di Arthur Flury AG, consultabile sul nostro sito web.

Le presenti istruzioni sono a scopo informativo per il cliente e non sono intese per la divulgazione senza il prodotto. I prodotti e le informazioni contenute nel presente documento sono esplicitamente rivolti a personale specializzato adeguatamente qualificato. Nonostante la massima scrupolosità, le istruzioni possono contenere imprecisioni o errori tipografici. Arthur Flury AG non si assume alcuna responsabilità in merito. Le istruzioni possono essere modificate da Arthur Flury AG in qualsiasi momento e senza preavviso, per motivi di miglioramento tecnico. È responsabilità del cliente verificare se esiste una versione aggiornata delle istruzioni sul sito web di Arthur Flury AG prima di utilizzare il prodotto.

Tutti i nomi di marchi e di prodotti riportati in questo manuale sono marchi registrati® o nomi commerciali™ dei rispettivi proprietari.

L'azienda Arthur Flury AG declina ogni responsabilità per danni derivanti dalla mancata osservanza di queste istruzioni.

E Rechtliches

Das Produkt darf nur von instruierten Fachkräften bedient werden.

Belastungen, die über die aufgeführten Maximalwerte hinausgehen, können das Produkt dauerhaft beschädigen. Wird das Produkt über einen längeren Zeitraum einer absoluten Maximalbelastung ausgesetzt, kann dies die Zuverlässigkeit und Lebensdauer des Produktes beeinträchtigen. In diesem Fall lehnt die Arthur Flury AG jegliche Haftung ab.

Für Fehlmanipulationen und Anwendungen ausserhalb des in der vorliegenden Anleitung vorgesehenen Einsatzgebietes lehnt die Arthur Flury AG jegliche Haftung ab.

Im Falle einer vermuteten Beschädigung des Produkts sind jegliche Manipulationen oder Nutzungen umgehend einzustellen. Bei Weitergebrauch trotz vermuteter Beschädigung lehnt die Arthur Flury AG jegliche Haftung ab.

Aufgrund der Vielfalt der Produktanwendungen dienen die enthaltenen Informationen nur als allgemeiner Leitfaden und stellen keine Garantie für die Eignung und den Einsatz in einer bestimmten Anwendung dar. Es liegt in der Verantwortung des Anwenders, die Eignung des Produkts und die Vollständigkeit der Produktdaten für die jeweilige Anwendung vor der Nutzung zu klären. Der Anwender ist für die Produktauswahl und die Einhaltung aller Sicherheits- und Warnvorschriften selbst verantwortlich. Sollten zusätzliche Produktinformationen benötigt werden, wenden Sie sich bitte an die Arthur Flury AG.

Unsere Produkte erfüllen die aktuellen gesetzlichen Anforderungen und Verordnungen (u.a. RoHS, REACH, WEEE) in den von uns bedienten Märkten. Weitere Informationen finden Sie im Verhaltenskodex der Arthur Flury AG, der auf unserer Website verfügbar ist.

Diese Anleitung dient der Kundeninformation und ist nicht zur Weitergabe ohne Produkt bestimmt. Die Produkte und Informationen in dieser Publikation setzen entsprechend geschultes Fachpersonal voraus. Trotz grösster Sorgfalt kann die Anleitung Ungenauigkeiten oder typografische Fehler enthalten. Die Arthur Flury AG lehnt dafür jegliche Haftung ab. Im Sinne des technischen Fortschrittes kann die Anleitung ohne Vorankündigung jederzeit durch die Arthur Flury AG geändert werden. Es liegt in der Verantwortung des Kunden, vor der Nutzung des Produkts eine aktualisierte Anleitung auf der Website der Arthur Flury AG abzurufen.

Alle in dieser Anleitung verwendeten Markennamen und Produktnamen sind eingetragene Marken[®] oder Handelsnamen[™] ihrer jeweiligen Eigentümer.

Die Arthur Flury AG lehnt jede Haftung für Schäden ab, die infolge Nichteinhalten dieser Anleitung entstanden sind.

E Informations juridiques

Le produit doit être uniquement utilisé par du personnel qualifié et formé.

Les charges dépassant les valeurs maximales indiquées peuvent endommager le produit de manière irréversible. Si le produit est soumis à une charge maximale absolue pendant une période prolongée, la fiabilité et la durée de vie du produit peuvent en être affectées. Dans un tel cas, la société Arthur Flury AG décline toute responsabilité.

Arthur Flury AG décline toute responsabilité en cas d'erreurs de manipulation et d'utilisations en dehors du domaine d'application prévu dans le présent mode d'emploi.

En cas d'endommagement présumé du produit, toute manipulation ou utilisation doit être interrompue immédiatement. Arthur Flury AG décline toute responsabilité si le produit continue d'être utilisé en dépit de l'endommagement présumé.

En raison de la diversité des utilisations possibles du produit, les informations contenues dans ce document sont uniquement fournies à titre indicatif et ne constituent pas une garantie que le produit est apte ou approprié pour une utilisation particulière. Il incombe à l'utilisateur de clarifier l'aptitude du produit pour l'application prévue et l'exhaustivité des données du produit avant l'utilisation. L'utilisateur est lui-même responsable du choix du produit et du respect de toutes les consignes de mise en garde et de sécurité. Si vous souhaitez obtenir des informations supplémentaires concernant le produit, veuillez vous adresser à Arthur Flury AG.

Nos produits satisfont aux exigences légales et règlements (entre autres, RoHS, REACH, WEEE) en vigueur sur les marchés que nous desservons. Vous trouverez de plus amples informations dans le Code de conduite de Arthur Flury AG disponibles sur notre site web.

Ces instructions sont destinées à informer le client et non à être transmises sans le produit. Les produits et les informations dans cette publication s'adressent au personnel qualifié et formé. Malgré notre plus grand soin, ce mode d'emploi peut contenir des imprécisions ou des erreurs typographiques. Arthur Flury AG décline toute responsabilité à ce sujet. Dans l'intérêt du progrès technique, ce mode d'emploi peut être modifié à tout moment par Arthur Flury AG sans préavis. Il incombe au client de consulter le mode d'emploi actualisé disponible sur le site web d'Arthur Flury AG avant d'utiliser le produit.

Tous les noms de marques et noms de produits utilisés dans ce mode d'emploi sont des marques déposées[®] ou des marques de commerce[™] de leurs propriétaires respectifs.

Arthur Flury AG décline toute responsabilité pour tout dommage résultant du non-respect de ce mode d'emploi.



FOODLUBE MultiPaste

Scheda di Dati di Sicurezza

Conforme al Regolamento (CE) n°1907/2006 (REACH) come modificato dal Regolamento (UE) 2015/830
Data di pubblicazione: 04/05/2020 Data di revisione: 11/02/2021 Versione: 8.1

SEZIONE 1: Identificazione della sostanza/miscela e della società/impresa

1.1. Identificatore del prodotto

Forma del prodotto : Miscela
Denominazione commerciale : FOODLUBE MultiPaste

1.2. Usi identificati pertinenti della sostanza o della miscela e usi sconsigliati

1.2.1. Usi identificati pertinenti

Categoria d'uso principale : Uso industriale, Uso professionale
Specificità di uso professionale/industriale : Industriale
Riservato a uso professionale
Uso della sostanza/della miscela : Lubrificanti, grassi e prodotti di rilascio

1.2.2. Usi sconsigliati

Nessuna ulteriore informazione disponibile

1.3. Informazioni sul fornitore della scheda di dati di sicurezza

Produttore	Altre
ROCOL a division of ITW Ltd Rocol House Wakefield Rd, Swillington LS26 8BS Leeds - United Kingdom T +44 (0)113 232 2600 customer.service@rocol.com - www.rocol.com	ITW Spraytec (Sté) 42, rue Gallieni 92 600 Asnières sur Seine - France T +33 1 40 80 32 32

1.4. Numero telefonico di emergenza

Numero di emergenza : +44 (0)113 232 2600

SEZIONE 2: Identificazione dei pericoli

2.1. Classificazione della sostanza o della miscela

Classificazione secondo il regolamento (CE) n. 1272/2008 [CLP]

Non classificato

Effetti avversifisico-chimici, per la salute umana e per l'ambiente

Nessuna ulteriore informazione disponibile

2.2. Elementi dell'etichetta

Etichettatura secondo il Regolamento CE n. 1272/2008 [CLP]

Etichettatura non applicabile

2.3. Altri pericoli

Nessuna ulteriore informazione disponibile

SEZIONE 3: Composizione/informazioni sugli ingredienti

3.1. Sostanze

Non applicabile

3.2. Miscele

Questa miscela non contiene nessuna sostanza da menzionare secondo i criteri al punto 3.2 Dell'allegato II del REACH

FOODLUBE MultiPaste

Scheda di Dati di Sicurezza

Conforme al Regolamento (CE) n°1907/2006 (REACH) come modificato dal Regolamento (UE) 2015/830

SEZIONE 4: Misure di primo soccorso

4.1. Descrizione delle misure di primo soccorso

Misure di primo soccorso generale	: Non somministrare nulla per via orale ad una persona incosciente. In caso di malessere consultare un medico.
Misure di primo soccorso in caso di inalazione	: Permettere all'interessato di respirare aria fresca. Mettere la vittima a riposo.
Misure di primo soccorso in caso di contatto cutaneo	: Rimuovere gli indumenti contaminati e lavare tutta l'area cutanea esposta con acqua e sapone neutro, poi sciacquare con acqua tiepida.
Misure di primo soccorso in caso di contatto con gli occhi	: Risciacquare immediatamente con molta acqua. Se il dolore o l'arrossamento persistono, consultare un medico.
Misure di primo soccorso in caso di ingestione	: Sciacquare la bocca. NON provocare il vomito. Richiedere l'intervento medico di emergenza.

4.2. Principali sintomi ed effetti, sia acuti che ritardati

Sintomi/effetti : Non si prevede che presenti un rischio significativo nelle condizioni di uso normale previste.

4.3. Indicazione dell'eventuale necessità di consultare immediatamente un medico e di trattamenti speciali

Nessuna ulteriore informazione disponibile

SEZIONE 5: Misure antincendio

5.1. Mezzi di estinzione

Mezzi di estinzione idonei	: Schiuma. Polvere secca. Anidride carbonica. Acqua nebulizzata. Sabbia.
Mezzi di estinzione non idonei	: Non utilizzare un getto compatto di acqua.

5.2. Pericoli speciali derivanti dalla sostanza o dalla miscela

Nessuna ulteriore informazione disponibile

5.3. Raccomandazioni per gli addetti all'estinzione degli incendi

Istruzioni per l'estinzione	: Utilizzare spruzzi d'acqua o nebulizzazione idrica per raffreddare i contenitori esposti. Cautela in caso di incendio chimico. Evitare l'immissione nell'ambiente di acqua utilizzata nell'estinzione dell'incendio.
Protezione durante la lotta antincendio	: Non introdursi nell'area dell'incendio privi dell'adeguato equipaggiamento protettivo, comprendente gli autorespiratori.

SEZIONE 6: Misure in caso di rilascio accidentale

6.1. Precauzioni personali, dispositivi di protezione e procedure in caso di emergenza

6.1.1. Per chi non interviene direttamente

Procedure di emergenza : Allontanare il personale non necessario.

6.1.2. Per chi interviene direttamente

Mezzi di protezione : Equipaggiare il gruppo di addetti alla pulizia con protezione adeguata.
 Procedure di emergenza : Ventilare la zona.

6.2. Precauzioni ambientali

Evitare l'immissione nella rete fognaria e nelle acque pubbliche. Informare le autorità se il liquido viene immesso nella rete fognaria o in acque pubbliche.

6.3. Metodi e materiali per il contenimento e per la bonifica

Metodi di pulizia : Sul terreno spazzare o spalare in contenitori adeguati. Ridurre al minimo la produzione di polvere.

6.4. Riferimento ad altre sezioni

Consultare la Sezione 8. Controllo dell'esposizione/protezione individuale.

FOODLUBE MultiPaste

Scheda di Dati di Sicurezza

Conforme al Regolamento (CE) n°1907/2006 (REACH) come modificato dal Regolamento (UE) 2015/830

SEZIONE 7: Manipolazione e immagazzinamento

7.1. Precauzioni per la manipolazione sicura

Precauzioni per la manipolazione sicura : Lavare le mani e altre aree della pelle esposte alla sostanza con sapone neutro ed acqua prima di mangiare, bere, fumare e quando si lascia il luogo di lavoro.

7.2. Condizioni per lo stoccaggio sicuro, comprese eventuali incompatibilità

Condizioni per lo stoccaggio : Conservare soltanto nel contenitore originale. Mantenere il contenitore chiuso quando non in uso.

Prodotti incompatibili : Alcali forti. Acidi forti.

Materiali incompatibili : Fonti di accensione. Luce solare diretta.

7.3. Usi finali particolari

Nessuna ulteriore informazione disponibile

SEZIONE 8: Controllo dell'esposizione/protezione individuale

8.1. Parametri di controllo

8.1.1 Valori limite nazionali di esposizione professionale e biologici

Nessuna ulteriore informazione disponibile

2. Procedure di monitoraggio raccomandate

Nessuna ulteriore informazione disponibile

3. Formazione di contaminanti atmosferici

Nessuna ulteriore informazione disponibile

4. DNEL e PNEC

Nessuna ulteriore informazione disponibile

5. Fascia di controllo

Nessuna ulteriore informazione disponibile

8.2. Controlli dell'esposizione

1. Controlli tecnici idonei

Nessuna ulteriore informazione disponibile

2. Dispositivi di protezione individuale

Dispositivi di protezione individuale:

Evitare le esposizioni inutili.

1. Protezione degli occhi e del volto

Protezione degli occhi:

Occhiali di protezione chimica o occhiali di protezione

8.2.2.2. Protezione della pelle

Protezione delle mani:

Indossare guanti. Guanti di protezione in gomma nitrilica

8.2.2.3. Protezione respiratoria

Protezione respiratoria:

Non richiesto nelle condizioni di uso normali

8.2.2.4. Pericoli termici

FOODLUBE MultiPaste

Scheda di Dati di Sicurezza

Conforme al Regolamento (CE) n°1907/2006 (REACH) come modificato dal Regolamento (UE) 2015/830

Nessuna ulteriore informazione disponibile

8.2.3. Controlli dell'esposizione ambientale

Altre informazioni:

Non mangiare, né bere, né fumare durante l'impiego.

SEZIONE 9: Proprietà fisiche e chimiche

9.1. Informazioni sulle proprietà fisiche e chimiche fondamentali

Stato fisico	: Solido
Colore	: Off-white.
Odore	: inodore.
Soglia olfattiva	: Dati non disponibili
pH	: Dati non disponibili
Velocità d'evaporazione relativa (acetato butilico=1)	: Dati non disponibili
Punto di fusione	: Dati non disponibili
Punto di congelamento	: Dati non disponibili
Punto di ebollizione	: Dati non disponibili
Punto di infiammabilità	: > 200 °C
Temperatura di autoaccensione	: > 200 °C
Temperatura di decomposizione	: Dati non disponibili
Infiammabilità (solidi, gas)	: Non infiammabile.
Tensione di vapore	: Dati non disponibili
Densità relativa di vapore a 20 °C	: ≈ 1,29
Densità relativa	: Insolubile in acqua.
Solubilità	: Dati non disponibili
Coefficiente di ripartizione n-ottanolo/acqua (Log Pow)	: Dati non disponibili
Viscosità cinematica	: Dati non disponibili
Viscosità dinamica	: Dati non disponibili
Proprietà esplosive	: Dati non disponibili
Proprietà ossidanti	: Dati non disponibili
Limiti di infiammabilità o esplosività	: Dati non disponibili

9.2. Altre informazioni

Contenuto di VOC : 0g/l

SEZIONE 10: Stabilità e reattività

10.1. Reattività

Il prodotto non è reattivo nelle normali condizioni di uso, stoccaggio e trasporto.

10.2. Stabilità chimica

Stabile in condizioni normali.

10.3. Possibilità di reazioni pericolose

Stabile nelle normali condizioni d'uso.

10.4. Condizioni da evitare

Luce solare diretta. Temperature estremamente elevate o estremamente basse.

10.5. Materiali incompatibili

Acidi forti. Alkali forti.

10.6. Prodotti di decomposizione pericolosi

fumo. Monossido di carbonio. Anidride carbonica.

FOODLUBE MultiPaste

Scheda di Dati di Sicurezza

Conforme al Regolamento (CE) n°1907/2006 (REACH) come modificato dal Regolamento (UE) 2015/830

SEZIONE 11: Informazioni tossicologiche

11.1 Informazioni sugli effetti tossicologici

Tossicità acuta (orale)	: Nonclassificato
Tossicità acuta (cutanea)	: Nonclassificato
Tossicità acuta (inalazione)	: Nonclassificato
Corrosione cutanea/irritazione cutanea	: Non classificato
Ulteriori indicazioni	: Basandosi sui dati disponibili i criteri di classificazione non sono soddisfatti
Gravi danni oculari/irritazione oculare	: Non classificato
Ulteriori indicazioni	: Basandosi sui dati disponibili i criteri di classificazione non sono soddisfatti
Sensibilizzazione respiratoria o cutanea	: Non classificato
Ulteriori indicazioni	: Basandosi sui dati disponibili i criteri di classificazione non sono soddisfatti
Mutagenicità sulle cellule germinali	: Non classificato
Ulteriori indicazioni	: Basandosi sui dati disponibili i criteri di classificazione non sono soddisfatti
Cancerogenicità	: Non classificato
Ulteriori indicazioni	: Basandosi sui dati disponibili i criteri di classificazione non sono soddisfatti
Tossicità per la riproduzione	: Non classificato
Ulteriori indicazioni	: Basandosi sui dati disponibili i criteri di classificazione non sono soddisfatti
Tossicità specifica per organi bersaglio (STOT) — esposizione singola	: Nonclassificato
Ulteriori indicazioni	: Basandosi sui dati disponibili i criteri di classificazione non sono soddisfatti
Tossicità specifica per organi bersaglio (STOT) — esposizione ripetuta	: Nonclassificato
Ulteriori indicazioni	: Basandosi sui dati disponibili i criteri di classificazione non sono soddisfatti
Pericolo in caso di aspirazione	: Non classificato
Ulteriori indicazioni	: Basandosi sui dati disponibili i criteri di classificazione non sono soddisfatti
Possibili effetti nocivi sull'uomo e possibili sintomi	: Basandosi sui dati disponibili i criteri di classificazione non sono soddisfatti

SEZIONE 12: Informazioni ecologiche

12.1. Tossicità

Pericoloso per l'ambiente acquatico, a breve termine (acuto)	: Nonclassificato
Pericoloso per l'ambiente acquatico, a lungo termine (cronico)	: Nonclassificato

12.2. Persistenza e degradabilità

FOODLUBE MultiPaste

Persistenza e degradabilità	Non stabilito.
-----------------------------	----------------

12.3. Potenziale di bioaccumulo

FOODLUBE MultiPaste

Potenziale di bioaccumulo	Non stabilito.
---------------------------	----------------

12.4. Mobilità nel suolo

Nessuna ulteriore informazione disponibile

12.5. Risultati della valutazione PBT e vPvB

Nessuna ulteriore informazione disponibile

FOODLUBE MultiPaste

Scheda di Dati di Sicurezza

Conforme al Regolamento (CE) n°1907/2006 (REACH) come modificato dal Regolamento (UE) 2015/830

12.6. Altri effetti avversi

Ulteriori indicazioni : Non disperdere nell'ambiente.

SEZIONE 13: Considerazioni sullo smaltimento

13.1. Metodi di trattamento dei rifiuti

Consigli per lo smaltimento del Prodotto/Imballaggio : Smaltire in maniera sicura secondo le norme locali/nazionali vigenti.

Ecologia - rifiuti : Non disperdere nell'ambiente.

SEZIONE 14: Informazioni sul trasporto

In conformità con: ADR / IMDG / IATA / ADN / RID

ADR	IMDG	IATA	ADN	RID
14.1. Numero ONU				
Non regolato	Non regolato	Non regolato	Non regolato	Non regolato
14.2. Nome di spedizione dell'ONU				
Non regolato	Non regolato	Non regolato	Non regolato	Non regolato
14.3. Classi di pericolo connesso al trasporto				
Non regolato	Non regolato	Non regolato	Non regolato	Non regolato
14.4. Gruppo di imballaggio				
Non regolato	Non regolato	Non regolato	Non regolato	Non regolato
14.5. Pericoli per l'ambiente				
Non regolato	Non regolato	Non regolato	Non regolato	Non regolato
Nessuna ulteriore informazione disponibile				

14.6. Precauzioni speciali per gli utilizzatori

Trasporto via terra

Non regolato

Trasporto via mare

Non regolato

Trasporto aereo

Non regolato

Trasporto fluviale

Non regolato

Trasporto per ferrovia

Non regolato

14.7. Trasporto di rinfuse secondo l'allegato II di MARPOL ed il codice IBC

Non applicabile

SEZIONE 15: Informazioni sulla regolamentazione

15.1. Disposizioni legislative e regolamentari su salute, sicurezza e ambiente specifiche per la sostanza o la miscela

15.1.1. Normative UE

Non contiene sostanze sottoposte alle restrizioni dell'ALLEGATO XVII del REACH

Non contiene sostanze candidate REACH

Non contiene nessuna sostanza elencata all'allegato XIV del REACH

FOODLUBE MultiPaste

Scheda di Dati di Sicurezza

Conforme al Regolamento (CE) n°1907/2006 (REACH) come modificato dal Regolamento (UE) 2015/830

Non contiene alcuna sostanza soggetta al Regolamento (UE) N.649/2012 del Parlamento Europeo e del Consiglio del 4 Luglio 2012 sull'esportazione e importazione di sostanze chimiche pericolose.

Non contiene alcuna sostanza soggetta al Regolamento (UE) No 2019/1021 del Parlamento Europeo e del Consiglio del 20 giugno 2019 relativo agli inquinanti organici persistenti

Contenuto di VOC : 0 g/l

15.1.2. Norme nazionali

Nessuna ulteriore informazione disponibile

15.2. Valutazione della sicurezza chimica

Non è stata eseguita nessuna valutazione della sicurezza chimica

SEZIONE 16: Altre informazioni

Fonti di dati : REGOLAMENTO (CE) N. 1272/2008 DEL PARLAMENTO EUROPEO E DEL CONSIGLIO del 16 dicembre 2008 relativo alla classificazione, all'etichettatura e all'imballaggio delle sostanze e delle miscele che modifica e abroga le direttive 67/548/CEE e 1999/45/CE e che reca modifica al regolamento (CE) n. 1907/2006.

Altre informazioni : Nessuno/a.

Scheda Dati di Sicurezza (SDS), UE

Questa informazione si basa sulle nostre attuali conoscenze e descrive il prodotto ai fini dei soli requisiti della salute, della sicurezza e dell'ambiente. Pertanto, non deve essere interpretato come garanzia di alcuna proprietà specifica del prodotto.